

## ● 符号

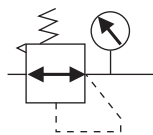

## ● 产品特性

1. 采用卡扣式圆形压力表，节省安装空间，表镜具放大功能，刻度清晰可辨；
2. 压入式自锁机构，可防止调定压力受外界干扰而产生异动；
3. 压力调节机构采用平衡式设计，压力调节更稳定，漂移量小，压力特性好；
4. 除面板安装外，可另选固定支架安装；
5. 除标准形式外，另有低压型可供选择(最高可调压力0.4MPa)。

## ● 成品订购码

①系列

②接管口径

③型式代码

④支架代码

⑤压力表代码

GTR300

10

S

J

N

① 系列	② 接管口径	③ 型式代码	④ 支架代码	⑤ 压力表代码
GTR200:GTR200系列调压阀	06:1/8 08:1/4	S:标准型 L:低压型(注1)	空白:附支架 J:不附支架	空白:圆表卡扣式 N:不附表
GTR300:GTR300系列调压阀	08:1/4 10:3/8 15:1/2			
GTR400:GTR400系列调压阀	10:3/8 15:1/2			
GTR500:GTR500系列调压阀	20:3/4	S:标准型		
GTR600:GTR600系列调压阀	20:3/4 25:1			

注1)低压型可调压力范围为：0.05~0.4MPa(7~58psi)。

## 订货举例

订购接管口径：PT3/8；型式代码：标准型；支架代码：不附支架；压力表代码为不附表的GTR300系列调压阀。

正确成品订购码：GTR30010SJN。

## ● 规格

型号	GTR200-06	GTR200-08	GTR300-08	GTR300-10	GTR300-15	GTR400-10	GTR400-15	GTR500-20	GTR600-20	GTR600-25
工作介质	空气									
接管口径	PT1/8	PT1/4	PT1/4	PT3/8	PT1/2	PT3/8	PT1/2	PT3/4	PT3/4	PT1
调整范围	0.05~0.9MPa(7~130psi)									
最高使用压力	1.0MPa(145psi)									
保证耐压力	1.5MPa(215psi)									
使用温度范围	-20~70℃									
重量	170g		300g			570g		580g		1390g

## ● 内部结构及主要零件材质

序号	名称	材质
1	阀帽	铝合金(600)/POM(其他)
2	O型圈	NBR
3	调压阀本体	铝合金
4	调压柱	黄铜(600)/POM(其他)
5	O形圈	NBR
6	主调压膜片	NBR
7	固定环帽	铝合金(600)/POM(其他)
8	主调压轴	快削钢
9	主调压六角帽	快削钢
10	主调压钮	POM
11	弹簧	SWPB
12	主调压座	铝合金(600)/POM(其他)
13	反馈导管	POM
14	调压塞头	铝合金包胶
15	底盖	POM
16	弹簧	不锈钢

## ● 压力特性

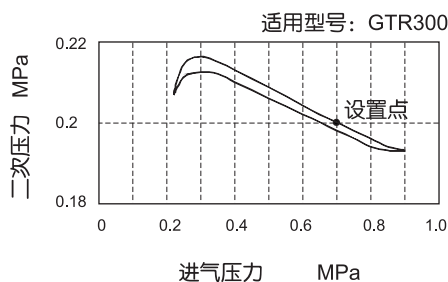
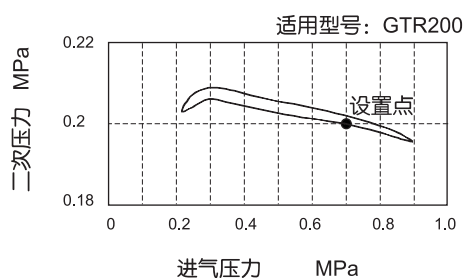

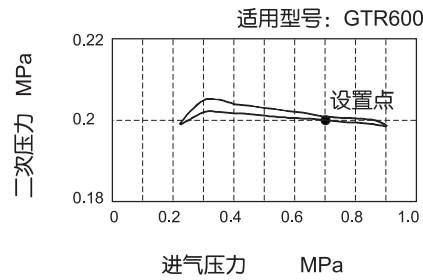
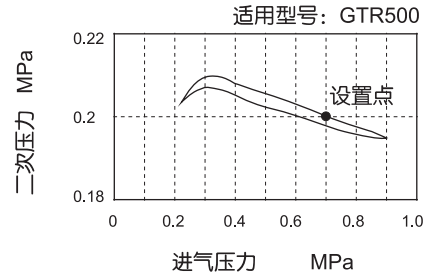
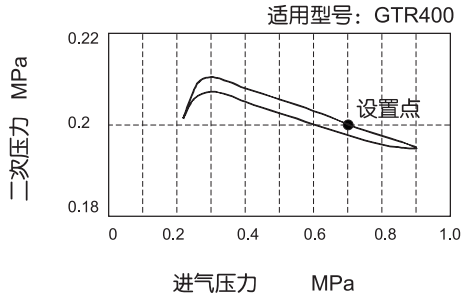

## ● 流量特性

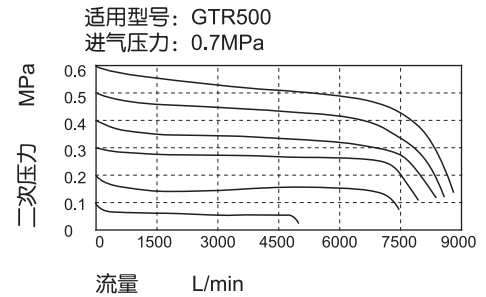
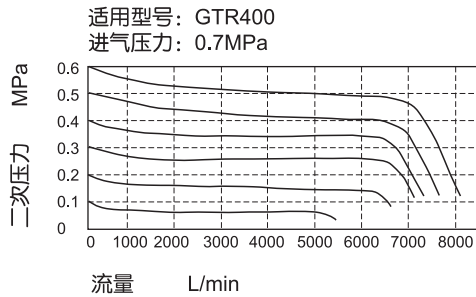
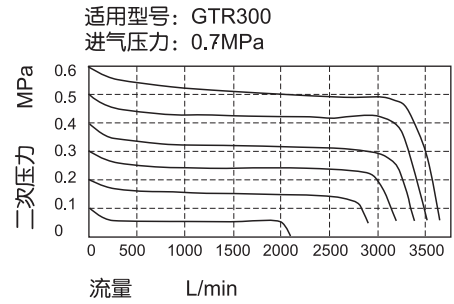
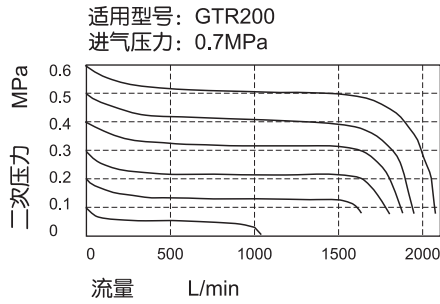

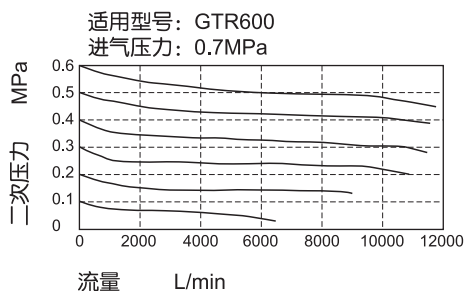

## ●外形尺寸

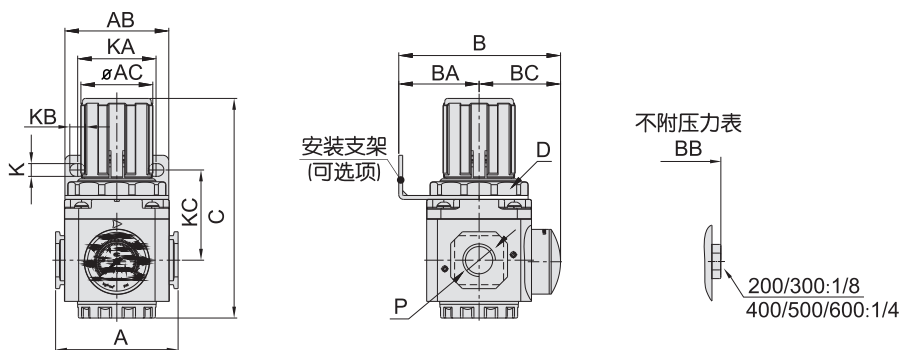

型号/符号	A	AB	AC	B	BA	BB	BC	C	D	K	KA	KB	KC	P
GTR200-06	52.5	55	31	69	30	55.5	39	91	M33x1.5	5.4	34	15.4	45	1/8"
GTR200-08	52.5	55	31	69	30	55.5	39	91	M33x1.5	5.4	34	15.4	45	1/4"
GTR300-08	62.5	53	38	82.5	41	71.5	41.5	112	M40x1.5	6.5	40	8	46	1/4"
GTR300-10	62.5	53	38	82.5	41	71.5	41.5	112	M40x1.5	6.5	40	8	46	3/8"
GTR300-15	62.5	53	38	82.5	41	71.5	41.5	112	M40x1.5	6.5	40	8	46	1/2"
GTR400-10	80	72	52	99	50	88	49	140.5	M55x2.0	8.5	55	11	53	3/8"
GTR400-15	80	72	52	99	50	88	49	140.5	M55x2.0	8.5	55	11	53	1/2"
GTR500-20	82	72	52	100	50	89	50	140.5	M55x2.0	8.5	55	11	53	3/4"
GTR600-20	100	90	59	128	70	117	58	179.5	M62x1.5	11	66	13	73.5	3/4"
GTR600-25	100	90	59	128	70	117	58	179.5	M62x1.5	11	66	13	73.5	1"