

## ● 符号

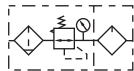
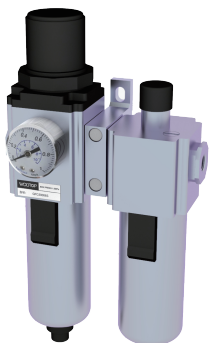

## ● 产品特性

1. 快速、可靠的固定连接，安装使用方便；
2. 压力调节稳定、重复精度高；
3. 高效率的水份和固体颗粒去除功能；
4. 有差压+手动及自动排水等二种排水形式可供选择；
5. 杯体材质有PC、金属可供选择，能满足不同环境需求。

## ● 成品订购码

①系列

②杯体材质

③接管口径

④排水方式

⑤形式代码

⑥压力表代码

⑦过滤精度

GTFC300

C

10

A

S

J

W

① 系列	② 杯体材质	③ 接管口径	④ 排水方式	⑤ 形式代码	⑥ 压力表代码	⑦ 过滤精度
GTFC200: GTFC200系列二联件	空白: PC杯 C: 金属杯	06: 1/8 08: 1/4	空白: 差压+手动 排水式 A: 自动排水式	S: 标准型 L: 低压型(注1)	空白: 圆表卡扣式 J: 不附表	空白: 40μm级 W: 5μm级
GTFC300: GTFC300系列二联件		08: 1/4 10: 3/8 15: 1/2				
GTFC400: GTFC400系列二联件		10: 3/8 15: 1/2				
GTFC500: GTFC500系列二联件		20: 3/4				
GTFC600: GTFC600系列二联件		C: 金属杯 20: 3/4 25: 1				

[注1] 低压型可调压力范围为: 0.15~0.4MPa(20~58psi)。

## 订货举例

订购杯体材质: 金属杯; 接管口径: PT3/8; 排水方式: 自动排水式; 形式代码: 标准型; 压力表代码: 不附表;  
过滤精度为5μm级的GTFC300系列二联件。

正确成品订购码: GTFC300C10ASJW

## ● 内部结构

GTFC200	GTFC600	序号	
		1	G系列调压过滤器
		2	连接支架
		3	G系列给油器

## ●规格

型号	GTFC200-06	GTFC200-08	GTFC300-08	GTFC300-10	GTFC300-15	GTFC400-10	GTFC400-15	GTFC500-20	GTFC600-20	GTFC600-25	
工作介质	空气										
接管口径	PT1/8	PT1/4	PT1/4	PT3/8	PT1/2	PT3/8	PT1/2	PT3/4	PT3/4	PT1	
滤芯精度	5 $\mu$ m或40 $\mu$ m										
调压范围	0.15~0.9MPa(20~130psi)										
最高使用压力	1.0MPa(145psi)										
保证耐压力	1.5MPa(215psi)										
使用温度范围	-5~70 $^{\circ}$ C(未冻结)										
滤水杯容量	25CC		60CC			100CC		108CC	205CC		
给油杯容量	36CC		98CC			185CC		225CC	410CC		
建议润滑油	ISO VG32或同级用油										
重量	590g		1020g			1810g		1910g	3430g		
构成元件	构成过滤器	GTFR200-06	GTFR200-08	GTFR300-08	GTFR300-10	GTFR300-15	GTFR400-10	GTFR400-15	GTFR500-20	GTFR600-20	GTFR600-25
	给油器	GTL200-06	GTL200-08	GTL300-08	GTL300-10	GTL300-15	GTL400-10	GTL400-15	GTL500-20	GTL600-20	GTL600-25

## ●压力特性

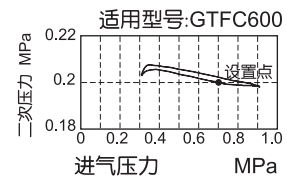
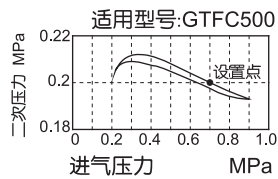
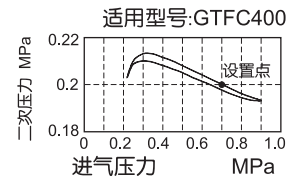
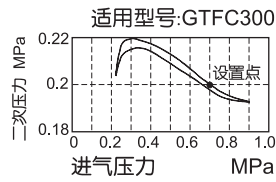
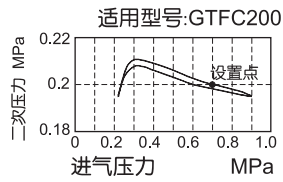

## ●流量特性

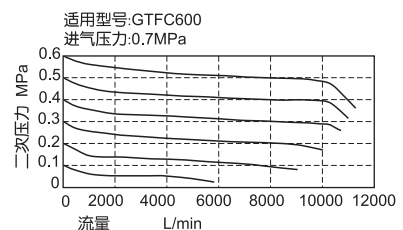
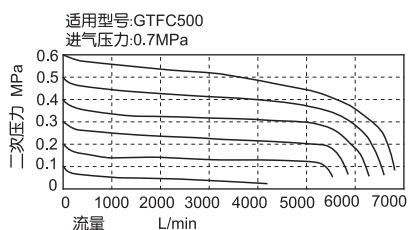
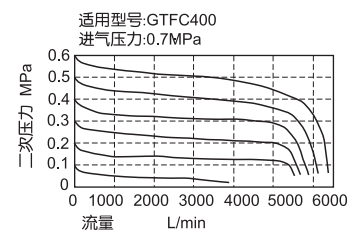
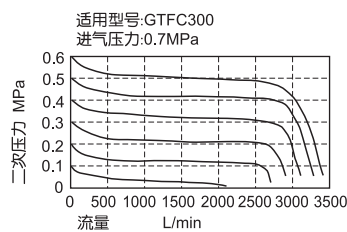
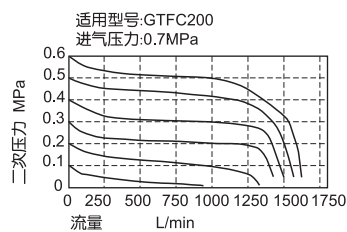

## ●外形尺寸

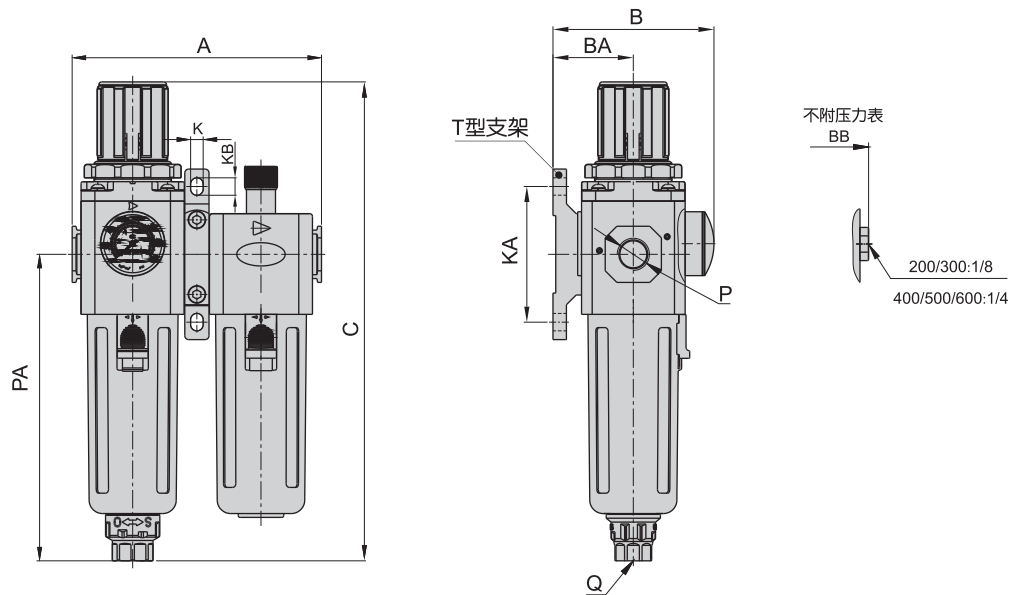

型号/符号	A	B	BA	BB	C	K	KA	KB	P	PA	Q
GTFC200-06	107.5	69	30	55.5	192.5	5.5	50	8.5	1/8	120	M5×0.8
GTFC200-08	107.5	69	30	55.5	192.5	5.5	50	8.5	1/4	120	M5×0.8
GTFC300-08	128.5	83	41.5	71.5	247	6.5	70	9	1/4	158	G1/4
GTFC300-10	128.5	83	41.5	71.5	247	6.5	70	9	3/8	158	G1/4
GTFC300-15	128.5	83	41.5	71.5	247	6.5	70	9	1/2	158	G1/4
GTFC400-10	164	99	50	88	285.5	8.6	80	12	3/8	177.5	G1/4
GTFC400-15	164	99	50	88	285.5	8.6	80	12	1/2	177.5	G1/4
GTFC500-20	168	100	50	89	299.5	8.6	80	12	3/4	191.5	G1/4
GTFC600-20	206	128	70	117	336.5	11	100	16	3/4	205	G1/4
GTFC600-25	206	128	70	117	336.5	11	100	16	1	205	G1/4